



# ONE FITS ALL REAR RACK

for both non-disc and disc mounts

## User's Guide

- GB** This manual covers both non-disc and disc Rear Racks. Please see specific information in this manual for each type of Rear Rack.
- D** Diese Bedienungsanleitung gilt sowohl für die Standardversion als auch für die Scheibendrehmoment-Version der Gepäckträger. Achten Sie bitte auf die jeweils zutreffenden Informationen in dieser Anleitung.
- F** Ce manuel couvre les porte-bagages arrière à disque et autres. Référez-vous à l'information spécifique pour chaque type de porte-bagages contenu dans ce manuel.
- E** Este manual cubre porta equipajes Rear Rack para bicicletas con disco y sin disco. Utilice la información referente a cada tipo de porta equipajes.
- I** Questo manuale riguarda i portapacchi posteriori per bici con e senza freno a disco. Legga le informazioni specifiche di questo manuale per ogni tipo di portapacchi posteriore.
- J** このユーザーズガイドはディスクブレーキ用とそれ以外のブレーキ用との両タイプについて記載しています。ご使用のリアラックについての取付け説明は、それぞれのブレーキタイプの項目を参照してください。
- CH** 本操作手冊適用於非碟煞及碟煞自行車貨架, 使用本產品時, 請先參考本手冊中相關的資訊。

GB D F E I J CH



**GB** This rear carrier is designed to fit bicycles with threaded seat-stay bosses. The mounting bracket arms are designed to fit a wide range of bicycles sized from 26" wheel x 14.5" frame to 700C wheel x 63 cm frame.

**D** Dieser Gepäckträger passt an alle Fahrräder, die mit Gewindelöchern an der Sitzstrebe ausgestattet sind. Die Haltestreben passen an Fahrräder mit 26" Reifen und 14,5" Rahmen bis zu 700C Reifen und 63cm Rahmen.

**F** Ce porte-bagages est conçu pour filletages sur les haubans du cadre. Les bras de fixations sont conçus pour s'adapter à un grand nombre de vélos: de 26" (roues) et 14,5" (cadre) à 700C (roue) et 63 cm (cadre)

**E** Este transportín trasero está diseñado para adaptarlo a bicicletas a través del taladro roscado provisto en el tubo de apoyo del sillín. Los soportes de montaje del transportín están diseñados para adaptarse a una gran variedad de bicicletas, desde ruedas de 26" x 14,5" de bastidor a ruedas de 700C x 63 cm de bastidor.

**I** Questo portapacchi posteriore è progettato per l'uso con tutte le bici con mozzi del forcellino superiore obliquo filettati. Le staffe di montaggio sono progettate per poter essere utilizzate su di una vasta gamma di biciclette, con misure di ruote variabili da 26 pollici a 700C e telai da 14,5 pollici a 63 cm.

## One

**GB** Attach the mounting bracket arms to the front of your **One Fits All REAR RACK** as shown. Don't tighten completely at this time.

**D** Befestigen Sie die Haltestreben im Frontbereich des Gepäckträgers (siehe Abb.). Ziehen Sie die Schrauben zunächst nicht vollständig an.

**F** Attacher les bras de fixation sur l'avant du porte-bagages comme illustré. Ne pas serrer complètement à cette étape.

**E** Una los soportes de montaje a la parte delantera de su One Fits Rear Rack (Transportín trasero) como se señala. No ajustarlo por completo en este momento.

**I** Collegare le staffe di montaggio alla parte anteriore dello One Fits All REAR RACK come mostrato nella figura. Non stringete completamente per il momento.

**J** ブラケットアームをリアラックの前の部分に図のように取付けます。この時、ネジは仮締めにしておいてください。

**CH** 首先, 先將支架安裝至貨架的前端, 在此階段先不要將其螺絲轉緊。

## Two

**GB** Adjust the length and angle of the mounting bracket arms to a proper position for your bike. Adjust rear carrier to your desired angle, and tighten all the screws and nuts. (recommended 2 or 3 degrees from horizontal.)

**D** Richten Sie die Haltestreben in Länge und Winkel entsprechend Ihrem Fahrradrahmen aus. Richten Sie den Gepäckträger im gewünschten Winkel aus und ziehen Sie die Schrauben und Muttern fest (empfohlen ist ein Winkel von 2-3° zur Horizontalen).

**F** Ajuster la longueur et l'inclinaison des bras de fixation afin de les adapter au mieux à votre vélo. Ajuster le porte-bagage à l'angle désiré et resserrer toutes les visseries (angle recommandé: 2 ou 3 degrés de l'horizontal.)

**E** Ajustar el largo y el ángulo de los soportes de montaje en la posición correcta para su bicicleta. Ajuste el transportín en el ángulo deseado y apriete los tornillos y tuercas (se recomienda de 2 a 3 grados desde la línea horizontal).

**I** Regolate la lunghezza e l'angolo delle staffe di montaggio nella posizione adatta alla vostra bici. Regolate il porta pacchi fino a raggiungere l'angolo desiderato e stringete tutte le viti e i bulloni (l'angolazione raccomandata è di 2 o 3 gradi rispetto alla posizione orizzontale).

**J** 自転車に合わせて、ブラケットアームの長さや角度を調節してください。リアキャリアをご希望の角度になるようセットして、全てのボルト、ナットを締めつけてください。(キャリアは、水平から2~3度後ろ上りになる角度がよいでしょう。)

**CH** 調整支架的長度和角度使其能正確地安裝在腳踏車上適當的位置, 最後調整貨架的角度至適當的位置 (建議貨架調整角度為水平2度或3度)。

**Note** : If you have a small frame bike and cannot install the rack in recommended position (2 or 3° from horizontal), please purchase the extra long mounting bracket arm (34.5 cm) for proper installation.

**Optional Mounting Bracket Arm (34.5 cm length)**  
Art no. TRK-R023

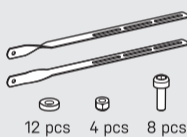

**Hinweis** : Sollten Sie einen kleinen Rahmen haben und den Gepäckträger nicht in der empfohlenen Position montieren können (2-3° zur Horizontalen), so kaufen Sie die extra langen Haltestreben (34,5 cm).

**Note** : Si le cadre est de petite taille et que le porte-bagage ne peut se monter dans la position recommandée (2 ou 3 degrés de l'horizontal), prière d'acheter les bras de montage extra-longs (34,5 cm) pour un montage correct.

**Nota** : Si usted tiene un cuadro pequeño y no puede instalar el transportín en la posición recomendada (2 a 3° desde la horizontal), por favor, compre los soporte de montaje extra largos (34,5 cm) para una correcta instalación.

**Note** : se avete il telaio piccolo della bici e non riuscite a montare il portapacchi nella posizione corretta (2 o 3° gradi in orizzontale), dovete acquistare il braccio morsetto lungo 34,5cm, per una corretta installazione.

**注意** : フレームサイズが小さく、推奨する状態(2~3° 水平より上)に取付けができない場合は、別売のロングブラケットアームを使用して適切な角度になるようにしてください。

**備註** : 假如你的小尺寸車架無法將貨架安裝在建議安裝的角度時(水平2或3度), 請購買加長的固定支架(34.5 cm)來安裝在適當位置。

**J** このキャリアは、シートステーにネジ式取付穴を持った自転車に取付けられるように設計されています。ブラケットアームは、26"タイヤの14.5"フレームから、700cタイヤの63cmフレームまで幅広いサイズの自転車に対応できます。

**CH** 本貨架是專為在後上又有螺絲取附的腳踏車而設計的, 其應用支架配件來搭配, 可廣泛的用於26"吋輪胎搭配14.5吋以上的車架到700C輪胎搭配63cm的車架, 皆可使用。

Threaded Seat-Stay Bosses  
Gewindelöcher an der Sitzstrebe  
Hauban de cadre filleté  
Taladros roscados del tubo de apoyo del transportín  
Mozzi del forcellino superiore obliquo filettati  
ネジ付シートステー穴  
後上叉螺絲取附

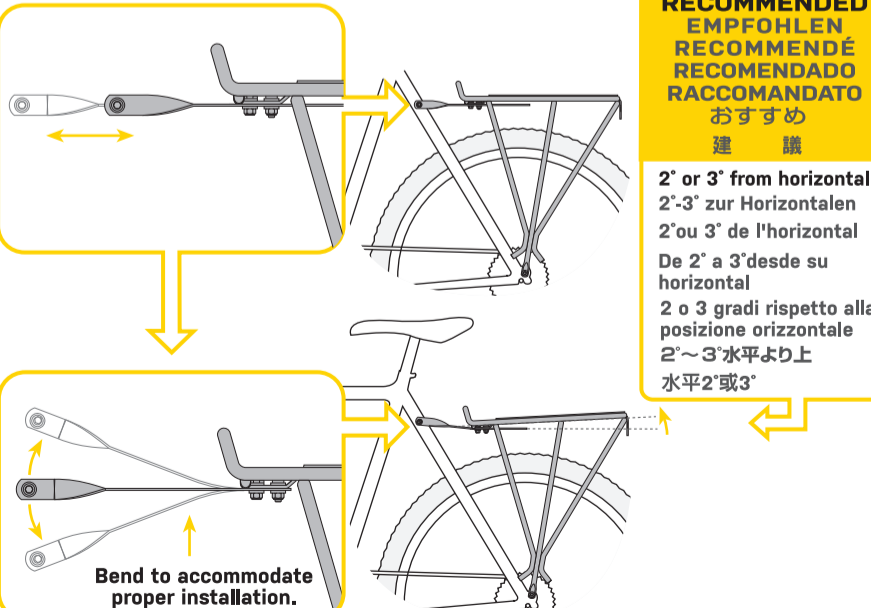
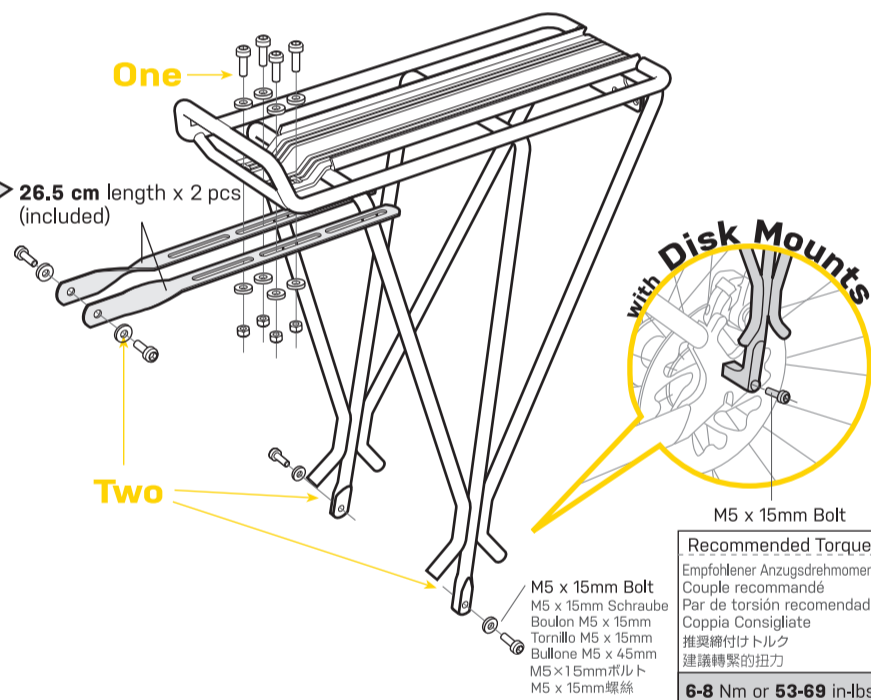
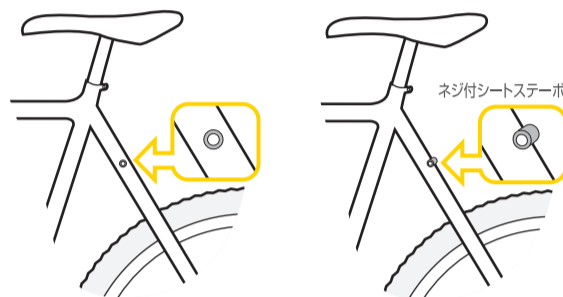

Biegen Sie die Haltestreben, um eine passende Montage zu ermöglichen. Plier afin de l'adapter à votre vélo. Se puede inclinar para adaptar a la instalación más conveniente. Piegare per sistemare nel modo corretto. 適當的角度彎曲

將支架稍做彎曲至適當的位置。



# ONE FITS ALL REAR RACK

for both non-disc and disc mounts

## User's Guide

### INSTALL TAIL LIGHT MOUNT ON TUBULAR RACK

INSTALLER LE TAIL LIGHT MOUNT SUR UN PORTE-BAGAGE TOPEAK TUBULAR/BEFESTIGEN DER RÜCKLICHT-HALTERUNG AM TUBULAR GEPÄCKTRÄGER/INSTALACIÓN DEL SOPORTE PARA LUZ TRASERA EN EL TUBULAR RACK/INSTALLARE LA STAFFA DI FISSAGGIO DEL FANALINO POSTERIORE SUL PORTAPACCO/チューブラー ラックへの取付 / 安裝寬型尾燈取附至 TUBULAR RACK

Tail Light Mount is used for mounting rear lights with 80mm (center to center) mounting holes on the Topeak Tubular Rack or MTX BeamRack.

Le Tail Light Mount est utilisé pour monter un éclairage arrière pourvu de trous de fixations de 80 mm (centre à centre) sur les portes-bagages Topeak Tubular ou MTX BeamRack.

Die Rücklichthalterung ist kompatibel mit Rücklichtern, deren Aufnahmebohrungen einen Abstand von 80 mm aufweisen (gemessen von Bohrungsmitte zu Bohrungsmitte). Montage möglich an Topeak Tubular und MTX BeamRack Gepäckträgern.

El soporte para luz trasera se utilizar para montar luces traseras con agujeros de montaje de 80 mm (centro a centro) en portaequipajes tubulados Topeak Tubular Rack o MTX BeamRack.

La staffa per il fanalino posteriore (Tail Lite Mount) è predisposto con due fori distanti 80 mm (da centro a centro) per il montaggio su Topeak Tubular Rack o MTX Beam Rack.

テールライト マウントは取付間隔が80mm(センター間隔)のテールライトを、トピーク チューブラー ラックやMTXビームラックに取り付けるために使用します。

寬型尾燈取附適用於將較大型的尾燈安裝至Topeak Tubular Rack或MTX BeamRack，其兩個螺絲孔（中心點至中心點）的距離為80mm。

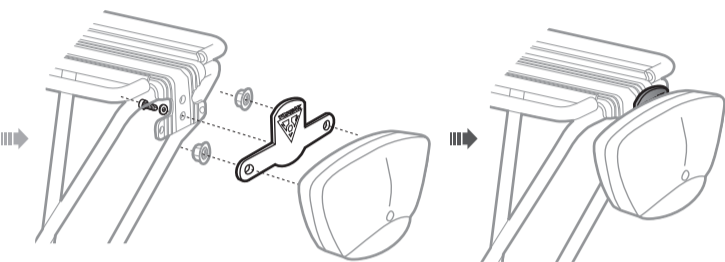
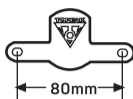

tail light (not included) / Eclairage arrière (non fournis)  
Rücklicht (nicht im Lieferumfang enthalten) / luz trasera (no incluida) / Fanalino posteriore (non incluso)  
テールライト (付属していません) / 不舎尾燈

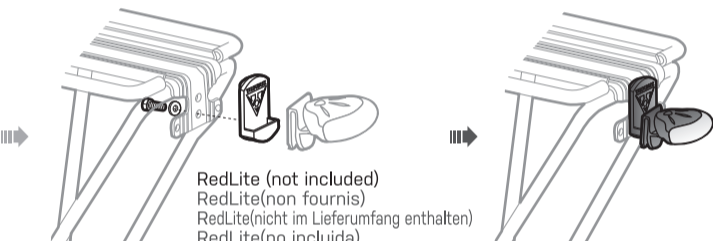
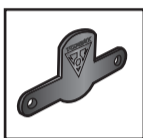

RedLite (not included)  
RedLite(non fournis)  
RedLite(nicht im Lieferumfang enthalten)  
RedLite(no incluida)  
Fanalino Redlight (non incluso)  
RedLite (付属していません) / 不舎尾燈

### REARRACK WITH SIDE BARS

GEPÄCKTRÄGERVERSION MIT SEITLICHEN STÜTZSTREBEN (SIDE BARS) / ADAPTEUR POUR REDLITE EST INCLUS/REAR RACK CON BARRAS LATERALES/ PORTAPACCHI POSTERIORE CON BARRE LATERALI/ サイドバー付きリアラック / 加側橫桿的貨架



Super Tourist DX  
Super Tourist DX with Disc Mount

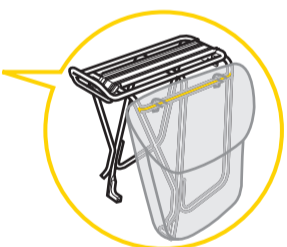

Unique shape with side bars for side panniers.

Einzigartige Konstruktion mit seitlichen Stützstreben (SideBars) für Seitentaschen.  
Porte-Bagages arrière avec supports latéraux.  
Configuración exclusiva con barras laterales para alforjas.  
Figura unica con barre per borsa laterale.  
サイドバッグ装着に最適な形状に取付バー付き  
專為使用側貨架所設計的獨特造型及橫桿。

### OPTIONAL ACCESSORIES

OPTIONALES ZUBEHÖR/ ACCE SSOIRES EN OPTION/ ACCESORIOS OPCIONALES/ ACCESSORI OPZIONALI/ オプション アクセサリー / 選擇性配件

sold separately/ einzeln erhältlich/ vendus séparément/ vendido por separado/venduto separatamente/ 別売品 / 另外購買

RedLite Mount

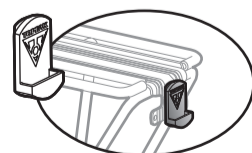

Tail Light Mount

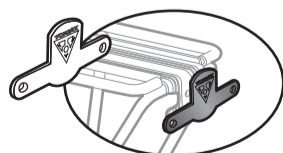

RedLite™ Aura

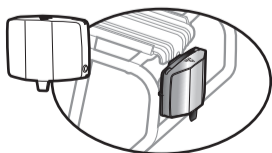

RedLite™ II

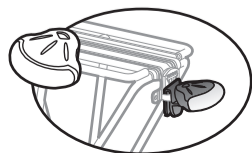

Mounting Bracket Arm  
(34.5 cm length)

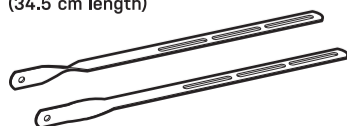

### WARNING

ACHTUNG/ ATTENTION/ADVERTENCIA/ ATENZIONE/注意 / 警告

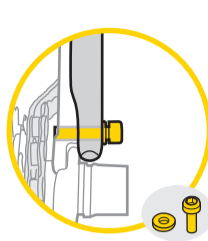

Brake Caliper  
Bremsbacken  
Étrier de frein  
Calibrador del freno  
Freno a caliper  
ブレーキ キャリパー  
碟煞卡鉗

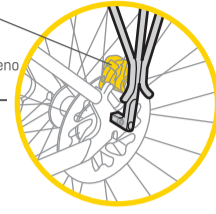

- GB**
1. When installing Rear Rack, check that the bolts will not interfere with the brake caliper, chain, or cog set before completely tightening them. Tighten all bolts to 6-8 Nm (53-69 in-lbs) before loading Rear Rack.
  2. Never exceed maximum loading capacity of 57 lb (26 kg).
  3. Do not attempt to use Rear Rack as a passenger seat or a child carrier.
  4. Rear Rack is not designed to tow any kind of trailer. Never attach a trailer to Rear Rack.
  5. Before each ride, insure Rear Rack is properly attached to your frame and there are no loose straps on trunk bag, cargo bag or basket that may interfere with the rear wheel.
  6. Loading Rear Rack may affect the stability and alter the riding characteristics of the bicycle, particularly regarding steering and braking.
  7. If you mount a trunk bag, cargo bag, or basket, make sure the rearward view of the rear reflector or tail light is not blocked.
  8. Do not make any modifications to Rear Rack.

- D**
1. Wenn Sie den Gepäckträger montieren, achten Sie darauf, dass die Schrauben nicht mit den Bremsbacken, der Kette und dem Zahnkranz in Berührung kommt, bevor Sie jene vollständig festziehen. Ziehen Sie alle Schrauben fest mit 6-8 Nm (53-69 in lbs) an, bevor Sie den Gepäckträger beladen.
  2. Überschreiten Sie nie die maximale Tragfähigkeit von 26 kg (57 lb).
  3. Verwenden Sie den Gepäckträger nicht als Beförderungsmittel für Personen oder als Kindersitz.
  4. Der Gepäckträger ist nicht geeignet zum Ziehen jeder Art von Anhänger. Montieren Sie keinen Anhänger am Gepäckträger.
  5. Achten Sie vor jeder Fahrt darauf, dass der Gepäckträger korrekt am Fahrradrahmen befestigt ist und dass keine losen Halterungen von Gepäckträgertaschen- oder -körben vorliegen, die mit dem Hinterrad in Kontakt geraten könnten.
  6. Das Beladen des Gepäckträgers kann die Stabilität des Fahrrads beeinflussen sowie dessen Fahreigenschaften insbesondere in Bezug auf das Lenken und Bremsen verändern.
  7. Wenn Sie Taschen oder Körbe montieren, achten Sie darauf, dass der rückwärtige Reflektor oder das Rücklicht nicht blockiert werden.
  8. Nehmen Sie keine Veränderungen am Gepäckträger vor.

- F**
1. Lors de l'installation du porte-bagages, vérifiez que les boulons n'interfèrent pas avec l'étrier de frein, la chaîne ou la transmission avant de les resserrer complètement. Resserrer les boulons fermement à 6-8 Nm (53-69 in-lbs) avant de charger le porte-bagages.
  2. Ne jamais dépasser la capacité maximale de 26kg (57 lb).
  3. Ne pas utiliser le porte-bagage afin de transporter passagers ou sièges enfant.
  4. Le porte-bagage n'est pas conçu afin de tracter une remorque. Ne jamais attacher de remorque sur le porte-bagage.
  5. Avant chaque parcours, vérifiez que le porte-bagage soit fermement attaché au cadre et qu'aucune lanière ne dépasse d'une sacoche, d'un cargo ou d'un panier et qui pourrait entrer en contact avec la roue arrière.
  6. Charger le porte-bagage peut affecter la stabilité et altérer les caractéristiques de roulage de la bicyclette, notamment au niveau de la direction et du freinage.
  7. Lors du montage d'une sacoche, d'un cargo ou d'un panier, vérifiez que la visibilité du réflecteur arrière ou de l'éclairage ne soit pas affectée.
  8. Ne pas faire de modification au porte-bagage.

- E**
1. Al instalar el Portaequipajes comprobar que los tornillos no interfieran en el freno, la cadena y otras piezas del mecanismo antes de que estén completamente apretados. Apretar todos los tornillos firmemente a 6-8 Nm ( 53-69 in-lbs ) antes de cargar el Portaequipajes.
  2. Nunca exceda la capacidad de carga maxima: 26 kg (57 lb)
  3. No intente usar el trasportín trasero como asiento para un pasajero o como silla para un niño.
  4. El trasportín trasero no se ha diseñado para arrastrar ningún tipo de carro. Nunca enganche un carro al trasportín trasero.
  5. Antes de salir a montar, asegúrese que el trasportín esta correctamente fijado al cuadro y no hay cintas sueltas en bolsas, cestas, etc., que puedan interferir con la rueda trasera.
  6. La carga en el trasportín puede afectar a la estabilidad y maniobrabilidad de la bicicleta, particularmente en relación con la dirección y los frenos.
  7. Si usted monta una bolsa o cesta trasera, asegúrese que esta no tapa el reflector o la luz trasera.
  8. No haga ninguna modificación al trasportín trasero.

- I**
1. Durante il montaggio del portapacchi posteriore verificare che le viti non tocchino in alcun modo la ganascia dei freni, la catena o i denti delle corone prima di fissarle saldamente. Stringere tutte le viti in sicurezza a 6-8 Nm (oppure 53-69 in lbs) prima di caricare pesi sul portapacco.
  2. Non superare mai la capacità massima di carico di 57 lb (26 kg).
  3. Non usare mai il portapacchi posteriore Rear Rack come seggiolino per passeggero o bimbo.
  4. Il portapacchi Rear Rack non è disegnato per supportare qualsiasi tipo di carrello. Non attaccare mai un carrello al portapacchi Rear Rack.
  5. Prima di ogni corsa assicuratevi che il portapacchi Rear Rack sia ben attaccato alla struttura e che non vi siano lacci, borse posteriori o cestini volanti che possono interferire con la ruota posteriore.
  6. Il carico del portapacchi posteriore Rear Rack può compromettere la stabilità e alterare le caratteristiche della bici in particolare allo sterzo e freni durante la corsa.
  7. Se montate una borsa portapacchi, cargo o cestino assicuratevi bene di non ostruire la visibilità posteriore della luce e del catarifrangente.
  8. Non fate alcuna modifica al portapacchi posteriore.

- J**
1. リアラックを自転車に取付ける際には、固定するボルトがブレーキ キャリパーやチェーン、ギヤなどに接触して、動きを妨げないかを点検してから取付けボルトを締めてください。使用前に、全てのボルトを推奨トルク(6~8Nm)で締めてください。
  2. 最大荷重 26kg を超えないよう注意してください。
  3. リアラックに人を座らせたり、子供乗せとして使用しないでください。
  4. リアラックにトレーラーを取付けしないでください。
  5. 乗車前に、リアラックが正しく取付けられているか、また、バッグやバスケットのストラップが緩み、リアホイールの回転を妨げないか確認してください。
  6. リアラックを取付けると、自転車のステアリングやブレーキなどの乗車特性が変化したり、安定性に影響を及ぼす可能性があります。
  7. バッグやバスケットを取付ける場合、後方のリフレクターやテールライトが視認できる位置に取付けてください。
  8. リアラックを改造しないでください。

- CH**
1. 安裝後貨架時，務必確認所有螺絲沒干涉到煞車線、碟煞卡鉗、鏈條或齒輪後，才可將螺絲轉緊。請按照轉緊扭力6-8 Nm (53-69 in-lbs)穩固地將螺絲鎖緊，才可開始裝載東西。
  2. 請勿超過最大載物重量：26公斤。
  3. 請勿嘗試將後貨架做為載人工具或是乘坐兒童。
  4. 後貨架並不適合與拖車結合，請勿加掛或安裝任何拖車產品於後貨架上。
  5. 請在每次騎乘之前，確認您的後貨架已經穩固的安裝，並且確定您的行李袋、貨袋或是置物籃沒有任何物品或扣帶垂落，以免在騎乘時捲入後輪發生意外。
  6. 安裝在特殊車款或是經過改裝的自行車上，將可能使後貨架的穩定度降低，產生操控性與制動力的改變。
  7. 若有安裝行李袋、貨袋或是置物籃在後貨架上時，請確認後反光片及尾燈沒有被遮住。
  8. 請勿嘗試自行改裝後貨架。

### WARRANTY

2-year Warranty: All mechanical components against manufacturer defects only.

**Warranty Claim Requirements**  
To obtain warranty service, you must have your original sales receipt. Items returned without a sales receipt will assume that the warranty begins on the date of manufacture. All warranties will be void if the product is damaged due to user crash, abuse, system alteration, modification, or used in any way not intended as described in this manual.

\* The specifications and design are subject to change without notice.

Please contact your Topeak dealer with any questions. For USA customer service call: 1-800-250-3068 www.topeak.com